

# DVD Kitchen Radio with LCD-TV

AJL 700



THANK YOU FOR CHOOSING PHILIPS!

## **NEED HELP FAST?**

*Read your Quick-Start guide and/or owner's manual first for quick tips that make using your Philips product more enjoyable. If you have read your instructions and still need assistance,*

*you may access our online help at [www.p4c.philips.com](http://www.p4c.philips.com)*

*or call **1-888-PHILIPS(744-5477)** while with your product.*

User manual

Manuel d'utilisation

Manual del usuario



# PHILIPS

**Note :** This equipment has been tested and found to comply with the limits for a Class B digital device, pursuant to part 15 of the FCC Rules. These limits are designed to provide reasonable protection against harmful interference in a residential installation. This equipment generates, uses, and can radiate radio frequency energy and, if not installed and used in accordance with the instruction manual, may cause harmful interference to radio communications. However, there is no guarantee that interference will not occur in a particular installation. If this equipment does cause harmful interference to radio or television reception, which can be determined by turning the equipment off and on, the user is encouraged to try to correct the interference by one or more of the following measures :

- Relocate the receiving antenna.
- Increase the separation between the equipment and receiver
- Connect the equipment into an outlet on a circuit different from that to which the receiver is connected.
- Consult the dealer or an experienced radio/TV technician for help.

**IMPORTANT !**

**modifications not authorized by the manufacturer may void users authority to operate this device.**

**Remarque :** Cet équipement a été testé et a été certifié conforme aux limites imposées pour un appareil numérique de Classe B, conformément à la partie 15 des règlements FCC. Ces limites sont définies aux fins d'assurer une protection raisonnable contre les interférences nuisibles dans une installation résidentielle. Cet équipement génère, utilise et émet des fréquences radio qui, en cas d'une mauvaise installation ou d'une utilisation non-conforme aux instructions de ce manuel d'utilisation peuvent causer des interférences nuisibles aux communications radio. Il n'y a toutefois aucune garantie que des interférences nuisibles ne se produiront pas dans une installation donnée. Si cet équipement cause des interférences nuisibles avec votre poste radio ou de télévision, ce que vous pouvez déterminer en éteignant et en rallumant votre équipement, il est conseillé à l'utilisateur d'essayer de pallier à ces interférences nuisibles en prenant l'une ou l'autre des mesures suivantes:

- Changez la position de l'antenne de réception.
- Augmentez la séparation entre l'équipement et le récepteur.
- Branchez l'équipement sur une source d'alimentation différente de celle sur laquelle le récepteur est branché.
- Consultez votre distributeur ou un technicien qualifié en la matière pour assistance.

**IMPORTANTE !**

**las modificaciones no autorizadas por el fabricante pueden anular la autoridad de los usuarios para utilizar este aparato.**

**Nota :** Este aparato ha sido probado y cumple con los límites correspondientes a un aparato digital de Clase B, según la parte 15 de las Normas FCC. Estos límites han sido diseñados para facilitar suficiente protección frente a interferencias perjudiciales en una instalación residencial. Este aparato genera, utiliza y puede emitir energía de frecuencias de radio y, si no se instala y utiliza según el manual de instrucciones, puede provocar interferencias perjudiciales en las comunicaciones de radio. Sin embargo, no existe garantía de que las interferencias no ocurrirán en una instalación particular. Si este aparato provoca interferencias perjudiciales en la recepción de radio o televisión, que se puede identificar encendiendo y apagando el aparato, recomendamos al usuario que intente solucionar las interferencias siguiendo una o más de las siguientes medidas:

- Cambie la posición de la antena receptora.
- Aumente la separación entre el aparato y el receptor.
- Conecte el aparato a una toma de un circuito diferente al que está conectado el receptor.
- Consulte con el distribuidor o un técnico de radio/TV con experiencia para que le ayuden.

**¡IMPORTANTE!**

**modificações não autorizadas pelo fabricante, podem causar danos na operação deste aparelho.**

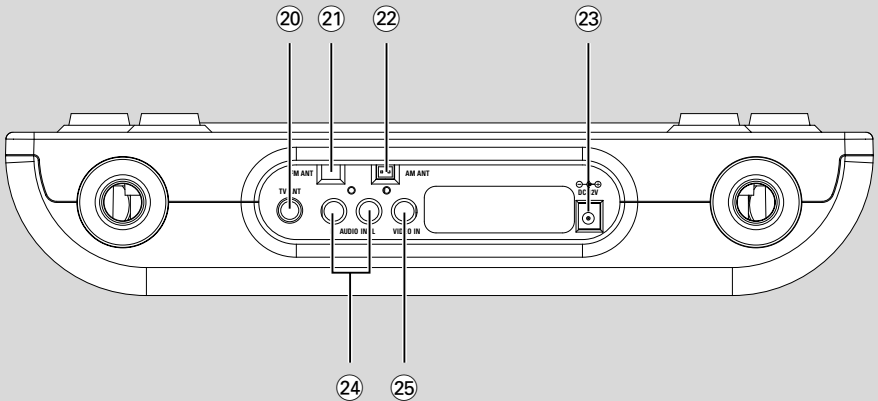
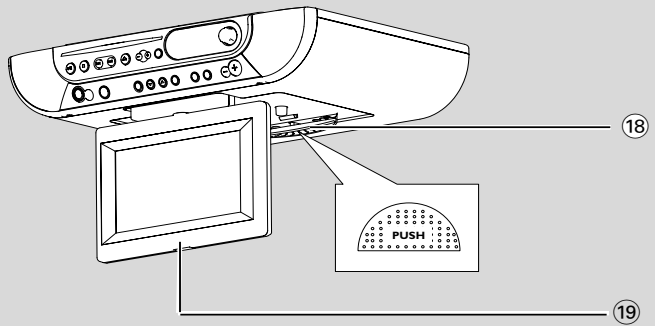
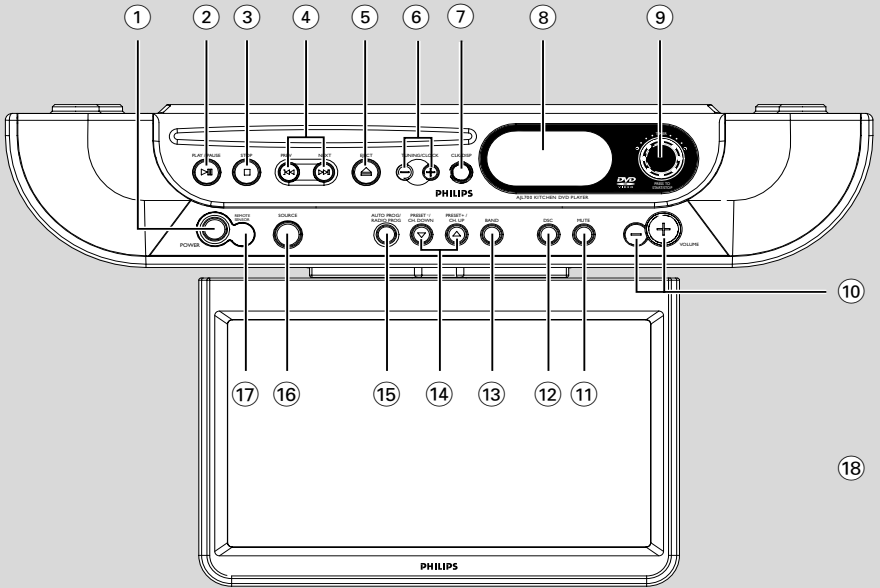

English ..... 8

Français ..... 32

Español ..... 59

English

Français

Español

## **CAUTION**

*Use of controls or adjustments or performance of procedures other than herein may result in hazardous radiation exposure or other unsafe operation.*

## **ATTENTION**

*L'utilisation des commandes ou réglages ou le non respect des procédures ci-incluses peuvent se traduire par une exposition dangereuse à l'irradiation.*

## **ATENCIÓN**

*El uso de mando o ajustes o la ejecución de métodos que no sean los aquí descritos puede ocasionar peligro de exposición a radiación.*

# Devuelva su tarjeta de registro de producto hoy mismo y obtenga lo mejor de su compra.

Al registrar su modelo con PHILIPS usted cumplirá con los requisitos para obtener todos los valiosos beneficios que se indican a continuación, ¡no se los pierda! Llene y devuelva su tarjeta de registro del producto ahora mismo para garantizar:

## \*Comprobante de Compra

La devolución de la tarjeta incluida garantiza que se archive la fecha de compra, de modo que no necesitará más papeleo para obtener el servicio de garantía.

## \*Seguridad del producto Notificación

Al registrar su producto, recibirá la notificación (directamente del fabricante) en el raro caso de un retiro de productos o de defectos en la seguridad.

## \*Beneficios adicionales de la propiedad del producto

Registrar su producto garantiza que recibirá todos los privilegios a los cuales tiene derecho, incluyendo las ofertas especiales para ahorrar dinero.

## Conozca estos símbolos de seguridad



Este “relámpago” indica material no aislado dentro de la unidad que puede causar una descarga eléctrica. Para la seguridad de todos en su hogar, por favor no retire la cubierta del producto.

El “signo de exclamación” llama la atención hacia funciones sobre las que debería leer con atención en la literatura adjunta para evitar problemas operativos y de mantenimiento.

## Sólo para uso del cliente

Escriba a continuación el N° de serie, el cual se ubica en la parte posterior del gabinete. Guarde esta información para futura referencia.

N° de modelo. \_\_\_\_\_

N° de serie. \_\_\_\_\_

**ADVERTENCIA** Para reducir el riesgo de incendios o de descarga eléctrica, este aparato no se debe exponer a la lluvia ni a la humedad, y no se le deben colocar encima objetos llenos de líquido como jarrones.

**PRECAUCIÓN:** Para evitar descargas eléctricas, haga que la paleta ancha del enchufe coincida con la ranura ancha e introdúzcala hasta el fondo.

# PHILIPS

***¡Felicitaciones por su compra  
y bienvenido a la "familia"!***

## **Estimado propietario de un producto PHILIPS:**

Gracias por su confianza en PHILIPS. Usted ha escogido uno de los productos mejor contruidos y con mejor respaldo disponible hoy en día. Haremos todo lo que esté a nuestro alcance por mantenerle satisfecho con su compra durante muchos años.

Como miembro de la "familia" PHILIPS, usted tiene derecho a estar protegido con una de las garantías más completas y redes de servicio más sobresalientes de la industria. Lo que es más: su compra le garantiza que recibirá toda la información y ofertas especiales a las que tiene derecho, además de un fácil acceso a los accesorios desde nuestra cómoda red de compra desde el hogar.

Y lo que es más importante: usted puede confiar en nuestro irrestricto compromiso con su satisfacción total.

Todo esto es nuestra manera de decirle bienvenido y gracias por invertir en un producto PHILIPS.

**P.S. Con el fin de obtener lo mejor de su compra PHILIPS,  
asegúrese de llenar y de devolver inmediatamente su  
tarjeta de registro del producto.**

# INSTRUCCIONES IMPORTANTES DE SEGURIDAD

1. **Lea estas instrucciones.**
2. **Conserve estas instrucciones.**
3. **Lea todos los avisos.**
4. **Siga todas las instrucciones.**
5. **No utilice este aparato cerca del agua.**
6. **Para limpiar el aparato utilice sólo un trapo seco.**
7. **No tape las aperturas de ventilación. Proceda a su instalación de acuerdo con las instrucciones del fabricante.**
8. **No instale el equipo cerca de fuentes de calor** – Como radiadores, calentadores, estufas o cualquier otro aparato (incluyendo los amplificadores) generador de calor.

9. **No anule la seguridad de la clavija de corriente** (ya sea de tipo polarizado o con toma de tierra).



Las clavijas polarizadas tienen dos patillas, una más ancha que la otra. Las que disponen de toma de tierra tienen dos patillas y una tercera que es la de conexión a tierra. Tanto la patilla más ancha como la toma de tierra han sido incorporadas a la clavija para su seguridad personal. Si la clavija suministrada con el equipo no es compatible con su toma de corriente, consulte a un electricista para sustituir la toma de corriente obsoleta.

10. **Proteja debidamente el cable impidiendo** que pueda pisarse o incluso perforarse, especialmente en la parte más próxima a la clavija y en el punto de salida del equipo.
11. **Utilice exclusivamente aquellos dispositivos/ accesorios** recomendados por el fabricante.

12. **Coloque el equipo exclusivamente** sobre aquellos carros, bases, trípodes, soportes o mesas especificados por el comerciante o vendidos con el equipo. Cuando utilice un carro, tenga cuidado al desplazar el conjunto carro/equipo para evitar posibles daños por vuelco.



13. **Desenchufe el aparato** durante tormentas eléctricas o cuando no vaya a ser utilizado durante largo tiempo.

14. **Confíe el mantenimiento y las reparaciones** a personal técnico especializado. El equipo deberá repararse siempre que haya resultado dañado de alguna manera, como por ejemplo por daños en el cable o en la clavija, por derrame de líquido sobre el equipo, por objetos que hubieran podido introducirse en su interior; por exposición del equipo a la lluvia o a ambientes húmedos, cuando el equipo no funcione con normalidad o cuando hubiera sufrido algún tipo de caída.

15. **Uso de las pilas – ADVERTENCIA:** Para prevenir escapes en las pilas, que pueden ocasionar lesiones físicas, daños a su propiedad o dañar el mando a distancia: Instale **todas** las pilas correctamente, **+** y **-** como está marcado en el **mando a distancia**. No mezcle las pilas (**viejas con nuevas o de carbono y alcalinas**, etc.). Extraiga las pilas cuando no vaya a usar la unidad durante largo tiempo.

16. **No debe exponer el aparato a gotas ni salpicaduras.**
17. **No coloque ningún objeto peligroso sobre el aparato** (por ejemplo recipientes con líquidos, velas encendidas).
18. Este producto puede contener plomo y mercurio. La eliminación de estos materiales debe estar regulada por motivos medioambientales. **Para averiguar cómo eliminar o reciclar este producto, póngase en contacto con las autoridades locales o con Electronic Industries [www.eiae.org](http://www.eiae.org)**

**EL 6475-S003: 03/12**

**Símbolo del equipo Clase II**



Este símbolo indica que la unidad tiene un sistema doble de aislamiento.

## Información general

Accesorios suministrados .....	63
Información medioambiental .....	63
Mantenimiento .....	63
Información sobre seguridad .....	63

## Montaje de la Unidad debajo de un Armario

Preparación .....	64
Montaje de la Unidad .....	64

## Instalación

Conexiones posteriores .....	65
Conexiones de la antena	
Conecte la antena de TV o CATV	
Conexión de un aparato adicional externo	
Alimentación .....	66
Colocación de pilas en el Mando a distancia	66
Ajuste del reloj .....	67
Use la pantalla de TV .....	67

## Controles

Controles en el aparato .....	68
Mando a distancia .....	69~70

## Funciones básicas

Encendido, cambio al modo de espera y selección de funciones .....	71
Ajuste del volumen y sonido .....	71
Ajuste del volumen	
DSC	
MUTE .....	71
Información en pantalla .....	71
Ajuste del imagen .....	71

## TV

Ver TV .....	72
--------------	----

## Radio

Sintonización de emisoras de radio .....	73
Programación de emisoras .....	73
Programación manual	
Autostore	
Para escuchar una emisora preestablecida	

## Funcionamiento del Disco

Discos reproducibles .....	74
Códigos de región	
Reproducción de discos .....	74
Selección y búsqueda .....	75
Salto a otro pista / capítulo	
Rebobinado/Avance rápido	
GOTO	
Diferentes modos de reproducción:	
REPEAT, SHUFFLE y REPEAT A< >B .....	76
REPEAT	
SHUFFLE	
REPEAT A< >B	
Visualización de la información .....	77
Programación de pistas y capítulos .....	77

## Prestaciones especiales del DVD/VCD

INTRO .....	78
Reproducción a cámara lenta .....	78
ZOOM .....	78
AUDIO .....	78
SUBTITLE .....	78
Utilización del menú del disco .....	78

## Menu de configuración del DVD

Para navegar por el menú .....	79
GENERAL SETUP PAGE .....	79
TV DISPLAY (formato del TV)	
ANGLE MARK (otro ángulo)	
OSD LANG (Visualización En Pantalla)	
Screen Saver (salvapantallas)	
PREFERENCE PAGE .....	80
PARENTAL (control parental)	
DEFAULT (configuración por defecto)	
PASSWORD SETUP PAGE .....	80

## Temporizador .....

## Aparato externo .....

## Especificaciones .....

## Resolución de Problemas .....

## Glosario .....



**El aparato cumple las normas FCC, Parte 15 y 21 CFR 1040.10. Funcionamiento dependiente de dos condiciones siguientes:**

- 1. Este aparato no puede provocar interferencia dañina, y**
- 2. Este aparato debe aceptar cualquier interferencia recibida, incluyendo las interferencias que pueden provocar un funcionamiento insuficiente.**

## Accesorios suministrados

- adaptador CC 12V con soporte
- adaptador en forma de L ( para **TV ANT** conector)
- mando a distancia y 2 pilas, tamaño AA
- antena de cuadro de AM
- antena de cable de FM
- equipo de montaje: plantilla, 4 espaciadores, 8 tornillos

## Información medioambiental

Se ha omitido todo el embalaje innecesario. Hemos intentado hacer que el embalaje sea fácil de separar en tres materiales: cartón (caja), poliestireno y polietileno (bolsas, hoja de espuma protectora).

Su aparato está compuesto de materiales que pueden reciclarse y reutilizarse si son desensamblados por una compañía especialista. Observe el reglamento local referente a la eliminación de materiales de embalaje, pilas gastadas y equipo viejo.

## Mantenimiento

### Limpeza del mueble

- Utilice un año ligeramente humedecido con una solución de detergente suave. No utilice una solución que contenga alcohol, amoníaco o sustancias abrasivas.

### Limpeza de los discos

- Cuando un disco esté sucio, límpielo con un paño. Pase el paño desde el centro hasta el borde del disco.
- No utilice disolventes como bencina, diluyentes, productos de limpieza comerciales o vaporizador antiestático destinado a discos analógicos.



### Limpeza de la lente del disco

- Después de uso prolongado, puede acumularse suciedad o polvo en la lente del disco. Para asegurar una buena calidad de reproducción, limpie la lente del disco con Philips CD Lens Cleaner (limpiador de lente de CD Phillips) o cualquier producto de limpieza comercial. Siga las instrucciones suministradas con el producto de limpieza.

## Información sobre seguridad

- Coloque el aparato sobre una superficie plana, dura y estable.
- No exponga el aparato, las pilas o los discos a humedad, lluvia, arena o calor excesivo causado por equipo de calefacción o la luz directa del sol.
- Coloque el aparato en un lugar con ventilación adecuada para evitar la acumulación interna de calor del aparato. Permita que haya un espacio libre de 10 cm detrás y encima de la unidad y de 5 cm a ambos lados, como mínimo.
- No se debe obstaculizar la ventilación cubriendo los orificios de ventilación con artículos, como periódicos, manteles, cortinas, etc..
- Los aparatos no deben exponerse a las gotas o salpicaduras.
- No debe colocar ningún objeto con líquido, como por ejemplo un jarrón, sobre el aparato.
- No debe colocar ninguna fuente de llamas, como una vela encendida, sobre el aparato.
- Las partes mecánicas del aparato contienen cojinetes autolubricantes, que no deben lubricarse.

# Montaje de la Unidad debajo de un Armario

## Preparación

- Pida ayuda a un amigo. Una ayuda extra para sujetar la unidad hace que el montaje sea más fácil y rápido.
  - Usted puede instalar la unidad en la cocina con o sin soportes.
- a Busque un lugar cerca de un tomacorriente de pared para el montaje.

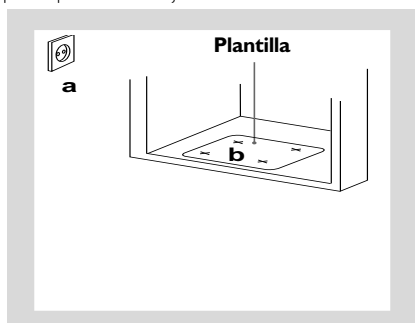

- b Use la plantilla de montaje para verificar el diseño y grosor del fondo de su armario de cocina.
- c Decida si desea conectar la unidad a otros equipos de sonido/vídeo.

## Montaje de la Unidad

Para mayor detalle de como usar el equipo de montaje, por favor ver las instrucciones impresas en el **Inicio rápido** y en la **plantilla**

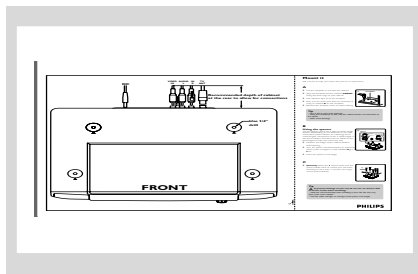

### ¡IMPORTANTE

- Nunca enchufe el cable de corriente CA en el tomacorriente sin haber completado la instalación.
- Monte la unidad de forma que el cable de corriente CA se pueda enchufar directamente en el tomacorriente de pared.
- No use un convertidor o cable de extensión.
- Instale la unidad tan lejos le sea posible de cualquier fuente de interferencias, como refrigeradores, microondas, lámparas fluorescentes, etc.
- Debe haber al menos 2.5" distancia entre la unidad y la pared.

**⚠** - Para reducir el riesgo de fuego, no ponga ningún aparato de calor o electrodoméstico de cocina debajo de la unidad, especialmente si la pantalla LCD está abierta o en uso.

## Conexiones posteriores

### ¡Advertencia:

**No realice ni cambie nunca las conexiones con la corriente eléctrica conectada.**

## Conexiones de la antena

Conecte las antenas AM/FM suministradas para escuchar los programas de radio.

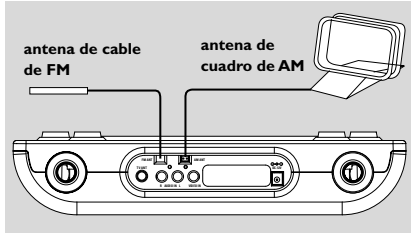

### Antena de AM

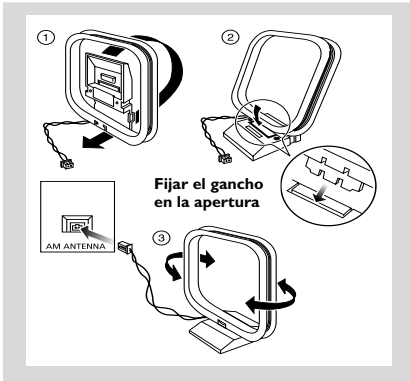

- Posicione la antena lo más apartada posible de un TV, VCR u otras fuentes de radiación. Si necesario, utilice tornillos (incluidas) para fijarla sobre una superficie plana, dura y estable.

### Antena de FM:

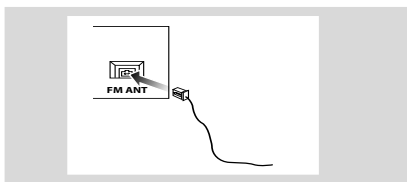

- 1 Extienda el hilo de la antena.
- 2 Mantenga la antena FM tan horizontal como sea posible (tan lejos como sea posible de su adaptador AC, reproductor de vídeo u otras fuentes de radiación).
- 3 Fije el extremo de la antena a la pared.

## Conecte la antena de TV o CATV

- Como se muestra, enchufe el adaptador suministrado en forma de L en el **TV ANT** y luego conecte una antena de TV /cable de CATV (no incluido).

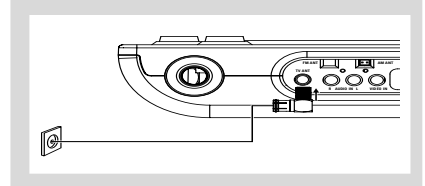

## Conexión de un aparato adicional externo

Es posible utilizar un aparato adicional externo, pe.j. reproductor de vídeo o consola del juego.

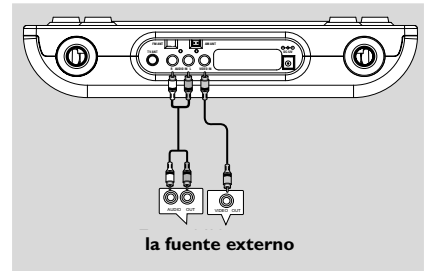

- 1 Inserte la clavija roja de un cable (no suministradas) tipo cincha a la toma roja **AUDIO IN R** y la clavija blanca a la toma blanca **AUDIO IN L**.
- 2 Conecte el otro extremo del cable tipo cincha a las salidas de audio de un aparato adicional externo.

### Consejos útiles:

- Si el dispositivo a conectar tiene solamente un terminal de salida de audio, conéctelo al terminal izquierdo **AUDIO IN L**. De forma alternativa, puede utilizar un cable de cincha de “sencillo a doble”, pero los sonidos de salida continuarán siendo monofónicos.
- Para ver los detalles de conexión y uso, consulte siempre el manual del propietario para el otro equipo.

## Alimentación

La placa tipo está situada en la base del aparato.

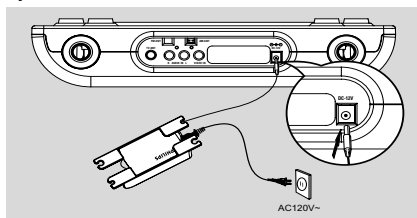

### Use el soporte del adaptador

Busque un lugar adecuado para montar el soporte del adaptador:

- 1 Use 2 tornillos pequeños (incluidos) para montar el soporte.
- 2 Inserte el adaptador en el soporte como se muestra.

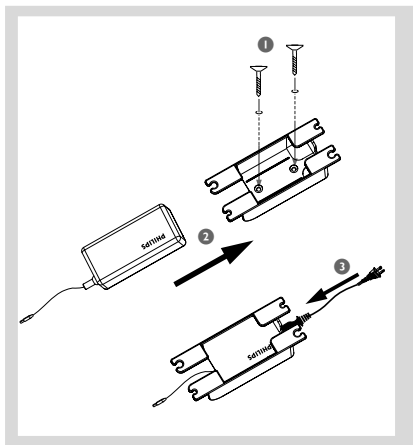

- 3 Use el soporte del adaptador para envolver y proteger el cable de corriente para que el exceso de cables no quede suelto.

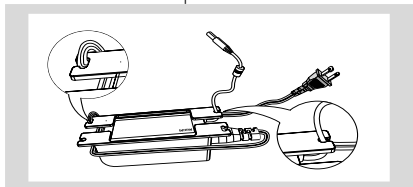

- 4 Compruebe que se han realizado todas las conexiones antes de conectar la alimentación eléctrica.

## Colocación de pilas en el Mando a distancia

Coloque dos pilas (tipo R6 o AA) en el mando a distancia observando la polaridad, indicada por los símbolos "+" y "-" en el interior del compartimento.

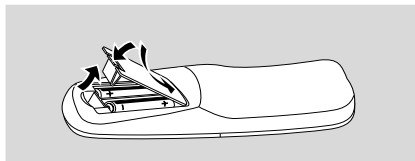

### ¡PRECAUCIÓN!

- Quite las pilas cuando se gasten o si no va a utilizar el mando a distancia durante un período prolongado de tiempo.
- No utilice a la vez pilas usadas y nuevas o de tipos diferentes.
- Las pilas contienen sustancias químicas, por lo tanto deben desecharse correctamente.

### Consejos útiles:

- En primer lugar seleccione la fuente que desea controlar usando una de las teclas de selección de fuente del control remoto (por ejemplo DVD, RADIO o TV).
- Seguidamente seleccione la función deseada (por ejemplo ◀, ▶).

## Ajuste del reloj

El horario aparece visualizado utilizando el sistema de reloj de 12-horas.

- 1 Compruebe que su aparato cambia el modo en espera. (Véase **Funciones básicas, Encendido, cambio al modo de espera**)  
→ :--:--:-- destellará de manera predeterminada si no ha ajustado el reloj.
- 2 En el aparato, pulse **CLK/DISP** (o **CLOCKSET** en el control remoto)  
→ Los dígitos de las horas comenzarán a parpadear (AM 12: 00 de manera predeterminada).
- 3 Mantenga pulsado o pulse repetidamente **TUNING/CLOCK + o -** para ajustar las horas. Deje de pulsar **TUNING/CLOCK + o -** cuando alcance el ajuste correcto.
- 4 Pulse **CLK/DISP** para confirmar:  
→ Los dígitos de los minutos comenzarán a parpadear.
- 5 Repita el paso 3 para ajustar los minutos.
- 6 Pulse **CLK/DISP** para confirmar:  
→ El reloj mostrará la hora configurada.

### Consejos útiles:

– Los ajustes de reloj se cancelarán cuando se desconecte el cable de alimentación o si ocurre un corte de corriente.

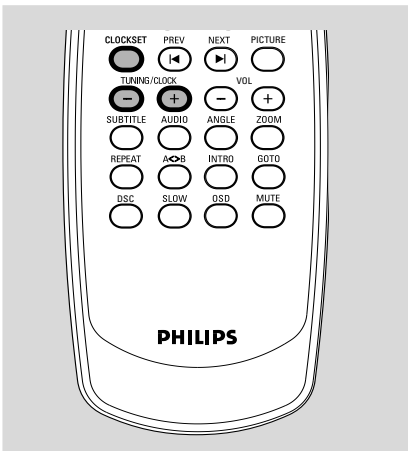

## Use la pantalla de TV

La unidad viene con un pantalla LCD de 7" de transistor de la película fina (TFT). Usted puede ver TV en él. Si introduce un disco, la pantalla de su TV servirá como visualizador adicional para mensajes (por ejemplo, PLAY, STOP), y para la información almacenada en el disco.

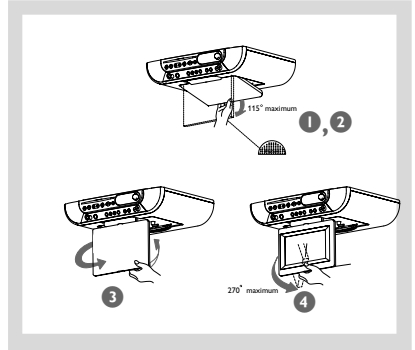

- 1 Pulse **PUSH** en la parte inferior de la unidad para bajar el panel TV.
- 2 Baje el panel ( máximo 115°).
- 3 Voltee el panel para ver la pantalla.
- 4 Ajuste la pantalla al ángulo deseado ( máximo 270°).

## Controles en el aparato (Ilustración en la página 3)

### Panel delantero

- ① **POWER**
  - activa el aparato o selecciona el modo de espera (standby)
- ② **▶ II PLAY/PAUSE**
  - inicia o hace una pausa en la reproducción de disco
- ③ **■ STOP**
  - inicia o hace una pausa en la reproducción de disco
- ④ **PREV ◀◀ / ▶▶ NEXT**
  - **DVD/VCD/CD:** salta un pista/capítulo hacia atrás o hacia delante
- ⑤ **▲ EJECT**
  - expulsa el disco de la bandeja de discos
- ⑥ **TUNING/CLOCK -, +**
  - **RADIO:** sintoniza las emisoras de radio
  - **CLOCK:** ajusta las horas/los minutos en los horarios del reloj
- ⑦ **CLK/DISP**
  - fija el horario del reloj
  - selecciona el pantalla del reloj/temporizador o el estado del aparato
- ⑧ **Pantalla**
  - indica el estado del aparato
- ⑨ **TIMER**
  - alarma reloj con opciones de posición de 1 a 180 minutos
- ⑩ **VOLUME +/-**
  - ajusta el volumen
- ⑪ **MUTE**
  - desactiva el sonido temporalmente
- ⑫ **DSC (Digital Sound Control)**
  - selecciona los ajustes de sonido predeterminados: CLASSIC, POP, MOVIE, SPEECH
- ⑬ **BAND**
  - selecciona la banda de ondas, FM o AM

### ⑭ **PRESET - / CH.DOWN, PRESET + / CH.UP**

- **RADIO:** selecciona una emisora de radio preestablecida (abajo, arriba)
- **TV/CATV:** selecciona un canal de TV (abajo, arriba)

### ⑮ **AUTO PROG/ RADIO PROG**

- **TV/RADIO:** programa emisoras de radio/ canales de TV preestablecidas

### ⑯ **SOURCE**

- selecciona la fuente: DVD (VCD, CD o MP3), RADIO, AV o TV/ CATV

### ⑰ **REMOTE SENSOR**

- sensor infrarrojo para el mando a distancia
- Consejos útiles:** Dirija siempre el mando a distancia hacia este sensor.

### Panel inferior

#### ⑱ **PUSH**

- empuje aquí para bajar la pantalla LCD

#### ⑲ **Pantalla de TV**

### Panel posterior

#### ⑳ **TV ANT**

- conecta a la antena exterior de TV o CATV

#### ㉑ **FM ANT**

- aquí conecte el antena de cable de FM suministrado

#### ㉒ **AM ANT**

- aquí conecte el antena de cuadro de AM suministrado

#### ㉓ **DC 12V**

- entrada para el adaptador CA/CC 12V (suministrado)

#### ㉔ **VIDEO IN**

- conecta el enchufe VIDEO OUT en el aparato externo

#### ㉕ **AUDIO IN (L/R)**

- conecta el enchufe AUDIO OUT en el aparato externo

## Mando a distancia

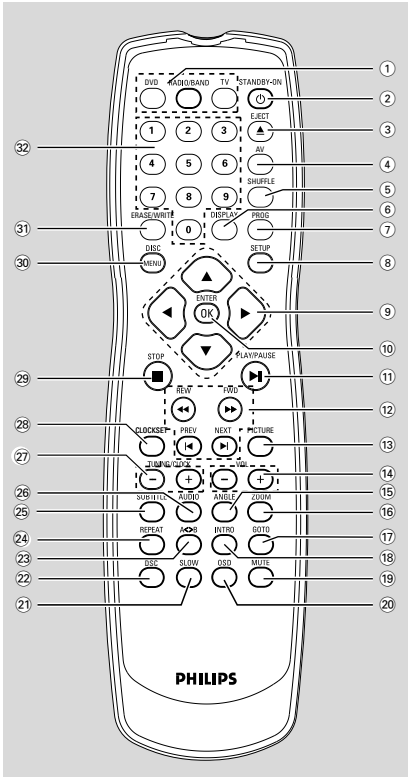

### ¡IMPORTANTE

- En primer lugar seleccione la fuente que desea controlar usando una de las teclas de selección de fuente del control remoto (por ejemplo DVD, RADIO o TV).
- Seguidamente seleccione la función deseada (por ejemplo ◀, ▶).

### ① Teclas de fuente DVD (VCD/CD/MP3)

- selecciona el disco: DVD, VCD, CD o MP3

### RADIO/BAND

- selecciona la radio y cambia entre las bandas de frecuencia

### TV

- selecciona TV o CATV

### ② STANDBY-ON

- activa el aparato o selecciona el modo de espera (standby)

### ③ ▲ EJECT

- expulsa el disco de la bandeja de discos

### ④ AV

- selecciona la entrada para un aparato adicional externo conectado

### ⑤ SHUFFLE

- reproduce el disco en orden aleatorio

### ⑥ DISPLAY

- selecciona el pantalla del reloj/temporizador o el estado del aparato o el estado del aparato

### ⑦ PROG

- **RADIO:** programa emisoras de radio
- **DVD/VCD/CD:** programa capítulos/título/pistas

### ⑧ SETUP

- activa o abandona el menu de configuración

### ⑨ ◀ / ▶ / ▲ / ▼

- teclas de navegación ( izquierda, derecha, arriba, abajo) para mover a través de las opciones del disco/ menú

### ◀ / ▶

- **DISC:** selecciona búsqueda rápida hacia atrás o hacia delante: 2X, 4X, 8X, 16X o 32X

### ▲ / ▼

- **RADIO:** selecciona una emisora de radio preestablecida (arriba, abajo)
- **TV/CATV:** selecciona un canal de TV (arriba, abajo)

### ⑩ ENTER/ OK

- confirma la selección
- **CATV:** selecciona el modo: HRC, IRC, STD o AUTO

## 11 ► II PLAY/PAUSE

- inicia o hace una pausa en la reproducción de disco

## 12 REW, FWDR ◀◀ / ▶▶

- selecciona búsqueda rápida hacia atrás o hacia delante: 2X, 4X, 8X, 16X o 32X

### PREV, NEXT ◀ ▶

- **DVD/VCD/CD:** salta una pista/capítulo hacia atrás o hacia delante

## 13 PICTURE

- selecciona las opciones de posición de la imagen: BRIGHT, CONTRAST, COLOR, TINT

## 14 VOL +/-

- ajusta el volumen
- ajusta los valores de la imagen

## 15 ANGLE

- para observar la imagen desde diferentes ángulos.

## 16 ZOOM

- para aumentar o disminuir la imagen durante la reproducción

## 17 GOTO

- iniciar la reproducción del disco a una hora / título/capítulo/pista determinada

## 18 INTRO

- **DVD/VCD:** ofrece un panorama del contenido de tu disco: en compendio o intervalos de 10 minutos

## 19 MUTE

- desactiva el sonido temporalmente

## 20 OSD

- activa/desactiva la visualización en pantalla en la pantalla del TV

## 21 SLOW

- **DVD/VCD:** iniciar la reproducción a cámara lenta 1/2, 1/4, 1/8 o 1/16.

## 22 DSC (Digital Sound Control)

- selecciona los ajustes de sonido predeterminados: CLASSIC, POP, MOVIE, SPEECH

## 23 A< >B Repeat

- para repetir una sección específica de un disco

## 24 REPEAT

- selecciona los modos de repetición

## 25 SUBTITLE

- selecciona el idioma deseado para los subtítulos.

## 26 AUDIO

- selecciona el modo audio deseado o selecciona el idioma de la banda sonora en el DVD

## 27 TUNING/CLOCK -, +

- **RADIO:** sintoniza las emisoras de radio
- **CLOCK:** ajusta las horas/los minutos en los horarios del reloj

## 28 CLOCK SET

- fija el horario del reloj

## 29 ■ STOP

- inicia o hace una pausa en la reproducción de disco

## 30 DISC MENU

- activa o abandona el menú de contenido del disco.

## 31 ERASE/WRITE



- **TV/CATV:** borra/incluye un canal programado

## 32 Teclado Numérico (0-9)

- **DVD/VCD/CD:** para introducir el número de una pista/título/capítulo
- **TV/CATV:** selecciona un canal de TV



## Encendido, cambio al modo de espera y selección de funciones

- 1 Pulse **POWER** para encendido (o  en el control remoto).
- 2 Para seleccionar el deseado funciones, pulse **SOURCE** una o más veces (o en el control remoto **DVD, RADIO/BAND, TV** o **AV**).
- 3 Pulse **POWER** para cambio al modo de espera. (o  en el control remoto).

### Consejos útiles:

– En el modo espera, el tono, los ajustes de sonido, las emisoras preestablecidas y el nivel del volumen (hasta un nivel de volumen máximo de 20) se conservarán en la memoria del aparato.

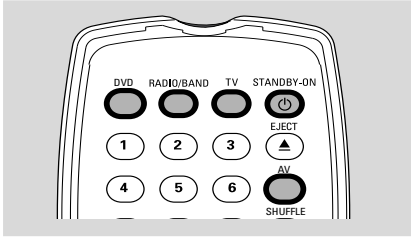

## Ajuste del volumen y sonido

### Ajuste del volumen

- Ajuste el volumen usando **VOL +/-**.  
→ El visualizador muestra **VOLUME** y un número del 00 - 32.

### DSC

**D**igital **S**ound **C**ontrol le permite seleccionar los ajustes de sonido predeterminados.

- Pulse **DSC** repetidamente para seleccionar el ajuste de sonido deseado.  
→ **CLASSIC, POP, MOVIE** o **SPEECH** aparece.
- Para revisar el ajuste de DSC, pulse **OSD**.

## MUTE

Durante la reproducción, puede desactivar temporalmente el sonido sin apagar el equipo.

- 1 Pulse **MUTE** en el mando a distancia para desactivar el sonido.  
→ **MUTE** aparece en la pantalla de TV. La reproducción continuará sin sonido.
- 2 Para activar el sonido de nuevo, pulse **MUTE** de nuevo o ajuste el volumen usando **VOL +/-**.

## Información en pantalla

- Durante la reproducción, pulse **CLK/DISP** para alternar entre la pantalla de reloj/temporizador y el estado del aparato (or on the remote control, **DISPLAY**).

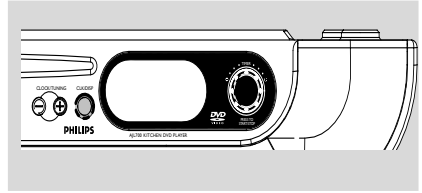

## Ajuste del imagen

En la pantalla de TV, seleccione las opciones de posición de la imagen: Brightness, Contrast, Color and Tint.



- 1 En el mando a distancia, pulse **PICTURE** una o más veces para seleccionar BRIGHTNESS, CONTRAST, COLOR y TINT.
- 2 Pulse **VOL +/-** para ajustar el valor entre 00 y 100.

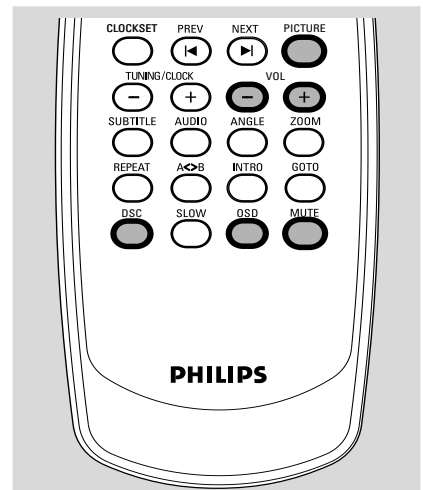

## TV

### Ver TV

- 1 Revise que su equipo de TV este correctamente conectado y puesto. (Véase **Instalación, Conecte la antena de TV o CATV y Use la pantalla de TV**)
- 2 En el mando a distancia, pulse **TV** para activarlo, y después, pulse **TV** una o más veces para seleccionar TV o CATV (o en el aparato, **POWER** y **SOURCE**).
- 3 En CATV, pulse **ENTER** en el mando a distancia para seleccionar el modo HRC, IRC, STD o AUTO.

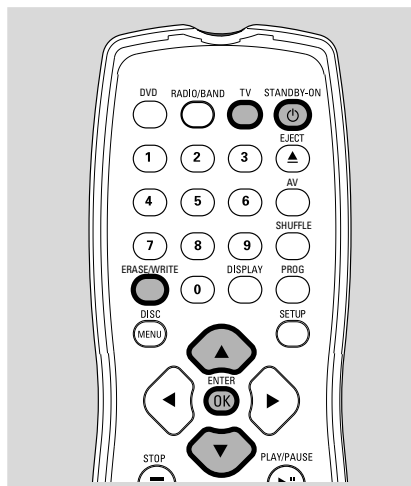

- 4 Si es la primera vez que usa el TV, pulse **AUTO PROG /RADIO PROG** en el aparato.
  - El número del canal comience a ponerse en marcha.
  - Canales disponibles se programan.
  - Cuando todas las canales estén almacenadas, la primera canale preestablecida almacenada automáticamente se iniciará automáticamente.

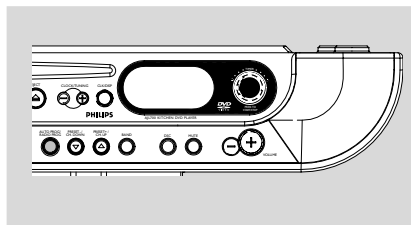

- 5 Pulse los botones **PRESET - / CH.DOWN**, **PRESET + / CH.UP** una vez o más para seleccionar el canal deseado (o en el control remoto, **▲**, **▼**)
  - o Utilice las **teclas numéricas (0-9)** en el mando a distancia para introducir directamente el número del canal. Por ejemplo:
    - Canal 2: Pulse 0 y después, 2
    - Canal 10: Pulse 1 y después, 0

### Para borrar un canal preestablecida

Puede borrar un canal preestablecida almacenando otra canal en su lugar.

- 1 Seleccione el canal para que borre:
- 2 En el mando a distancia, pulse **ERASE/ WRITE** una vez o más hasta que aparece ERASE.
  - El número del canal borrado aparece en rojo.
- 3 Pulse **ERASE/ WRITE** de nuevo hasta que aparece ADD.
- 4 Utilice las **teclas numéricas (0-9)** en el mando a distancia para introducir el número del canal deseado
  - El número del canal guardado aparece en verde.

## Sintonización de emisoras de radio

- 1 Pulse **POWER** para activarlo, y después **SOURCE** una o más veces para seleccionar **RADIO** (o en el mando a distancia, **🔊** y **RADIO/BAND**).  
→ La pantalla muestra la banda de onda de la emisora, la frecuencia y, si está programado, un número de emisora preestablecida.
- 2 Pulse **BAND** una o más veces para seleccionar la banda de ondas: FM o AM (o en el mando a distancia, **RADIO/BAND**)
- 3 Pulse y mantenga apretado **TUNING/CLOCK** **-**, **+** hasta que la frecuencia mostrada en la pantalla cambie.  
→ La radio se sintoniza automáticamente a una emisora de recepción suficientemente potente. La pantalla muestra **Srch** durante la sintonización automática
- 4 Repita Paso **3**, si es necesario, hasta encontrar la emisora deseada
- Para sintonizar una estación de poca potencia, pulse **TUNING/CLOCK -**, **+** brevemente y repetidamente hasta obtener la recepción óptima.

## Programación de emisoras

Puede almacenar hasta 30 emisoras de la memoria (20 FM y 10 AM).

### Programación manual

- 1 Sintonice la emisora deseada (Véase **Sintonización de emisoras de radio**)
- 2 Pulse **AUTO PROG/ RADIO PROG** para activar la programación. (o en el mando a distancia, **PROG**).  
→ La pantalla muestra la banda de onda de la emisora actual. **PROG** destella.
- 3 Pulse **PRESET - / CH.DOWN**, **PRESET + / CH.UP** para asignar un número (o en el mando a distancia, **▲**, **▼**)
- 4 Pulse **AUTO PROG/ RADIO PROG** para confirmar.  
→ **PROG** desaparecerá
- 5 Repita los pasos **1-4** para almacenar otras emisoras.

### Consejos útiles:

– Puede borrar una emisora preestablecida almacenando otra frecuencia en su lugar.

### Autostore - almacenamiento automático

Autostore inicia automáticamente la programación de emisoras a partir de la emisora preestablecida 1. Todas las emisoras preestablecidas anteriormente, es decir, manualmente, se borrarán.

- Mantenga pulsado **AUTO PROG /RADIO PROG** hasta que aparezca **AUTO**.  
→ Las emisoras disponibles se programan (20FM y 10 AM).  
→ Cuando todas las emisoras estén almacenadas, la primera emisora preestablecida almacenada automáticamente se iniciará automáticamente

### Para escuchar una emisora preestablecida

- Pulse los botones **PRESET - / CH.DOWN**, **PRESET + / CH.UP** repetidamente hasta que aparezca la emisora preestablecida deseada. (o en el mando a distancia, **▲**, **▼**).

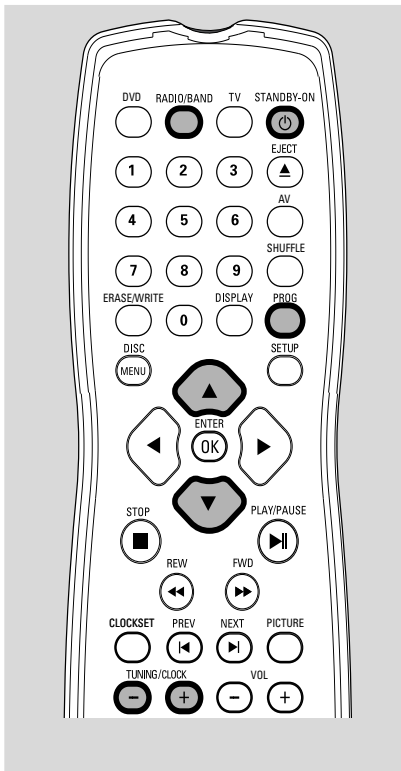

## ¡IMPORTANTE!

- Inserte un disco de 12m!
- Este sistema está diseñado para discos convencionales. No utilice accesorios como anillos estabilizadores de disco u hojas de tratamiento de disco, etc.
- Según los requisitos de formato del DVD o VCD, alguna operación puede ser distinta o estar restringida.
- Cuando pulse un botón y  aparezca en la pantalla de TV, esto indicará que esa función no está disponible en el disco en uso o en ese momento.
- Es posible que los CD codificados con tecnologías de protección de los derechos de autor de algunas compañías discográficas no se puedan reproducir en este reproductor.

## Discos reproducibles

### Su reproductor de DVD puede reproducir:

- Discos Vídeo Digital (DVDs)
- CDs de Vídeo (VCDs)
- Super Vídeo CDs (SVCDs)
- Discos Vídeo Digital + Grabable (DVD+R)
- Discos Vídeo Digital + Regrabables (DVD+RW)
- Discos Compactos (CDs)
- MP3 en CDR (W)
- La pantalla muestra máx. 16 caracteres.
- Las frecuencias de muestreo compatibles: 32 kHz, 44.1 kHz, 48 kHz
- Ratio de bits compatible: 32~192 kbps
- Archivos de imagen (JPEG) en CDR(W)
- Formato JPEG/ISO 9660

## Códigos de región

Los DVDs deberán estar calificados para **TODAS** las regiones o para la **Región 1** para poder reproducirlos en este equipo de DVD. No podrá reproducir los discos calificados para otras regiones.







### Notas:

- Si tiene problemas para reproducir algún disco, extraiga el disco e intente reproducir otro distinto. Los discos que no se han formateado correctamente no podrán reproducirse en este equipo de.

## Reproducción de discos

- 1 Pulse **POWER** para activarlo, y después **SOURCE** una o más veces para seleccionar DVD (o en el mando a distancia,  y DVD).
- 2 Inserte un disco de 12m en el la bandeja de discos.
  - Inserte un disco de 12m en el modo DVD.Asegúrese de quitar los otros discos de la bandeja.
  - Compruebe que la cara de la etiqueta está hacia arriba. Para los discos de doble cara, coloque la cara que desea reproducir hacia abajo.



- 3 La reproducción se iniciará automáticamente.
  - Si aparece el menú de un disco en la pantalla de TV, pulse las teclas de navegación  /  /  /  y **ENTER /OK** para seleccionar una opción de reproducción.
  - Si el disco está bloqueado por el control parental, consulte **Menú de configuración del DVD, PREFERENCE PAGE**.
- 4 Para interrumpir la reproducción, pulse **■ STOP**.
- 5 Pulse  para reanudar la reproducción desde donde la había detenido.
- 6 Para detener la reproducción, pulse **■ STOP** de nuevo.
- 7 Para extraer el disco, pulse  **EJECT**.

## Selección y búsqueda

### Salto a otro pista / capítulo DVD/VCD/CD:

- Durante la reproducción, pulse **PREV** ◀◀ / ▶▶ **NEXT** repetidamente hasta que el pista/capítulo deseada aparezca en la pantalla (o en el mando a distancia, **PREV, NEXT** ◀◀ ▶▶) o  
Utilice las **teclas numéricas (0-9)** en el mando a distancia para seleccionar el número del pista / capítulo deseado directamente. Por ejemplo:  
pista/capítulo 2: Pulse 0 y después, 2  
pista/capítulo10: Pulse 1 y después, 0

### MP3/JPEG:

- Utilice las **teclas de navegación** ◀ / ▶ / ▲ / ▼ y **ENTER /OK** para seleccionar el directorio/archivo deseado.

### Rebobinado/Avance rápido

- 1 Durante la reproducción, pulse **REW, FWDR** ◀◀ / ▶▶◀ / ▶ repetidamente en el mando a distancia para seleccionar la velocidad rápida de búsqueda (x2, x4, x8 , x16 o x32).  
→ El disco se reproduce a alta velocidad
- 2 Cuando reconoce el pasaje que quiere, pulse ▶ **II** o **ENTER /OK**  
→ Se restablece la reproducción normal.

### GOTO

- 1 Durante la reproducción, pulse **GOTO** una vez o más en el mando a distancia.  
→ **DVD:** La barra del menú **TITLE & CHAPTER** aparece en la pantalla de TV.  
→ **VCD/CD:**  
--:-- aparece en la pantalla de TV para que introducir los minutos y los segundos (de 2 dígitos), o  
T: --/ XX aparece para que introducir el número del pista deseado (de 2 dígitos)  
→ **MP3:** --- aparece para que introducir el número del pista deseado (de 3 dígitos)
- 2 Utilice las **teclas numéricas (0-9)** en el mando a distancia para introducir el número del capítulo/título/tiempo de reproducción transcurrido/pista.

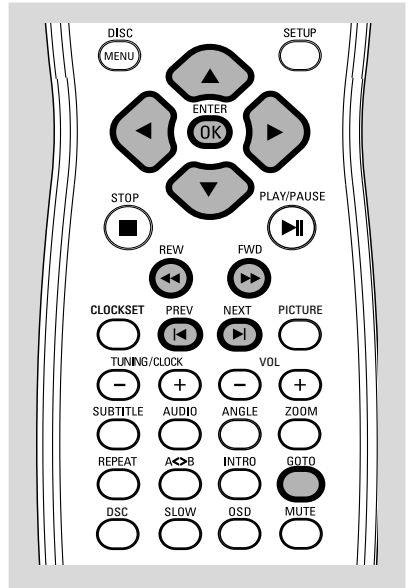

## Diferentes modos de reproducción: REPEAT, SHUFFLE y REPEAT A<>B

### REPEAT

#### DVD:

↺ **CHAPTER:** repite el capítulo actual

↺ **TITLE:** repite el título actual

↺ **ALL:** repite el disco entero

**REPEAT OFF:** cancela opciones de repetición

#### CD:

↺ **TRACK:** reproduce la pista actual continuamente.

↺ **ALL:** pistas del disco entero se reproducen continuamente

**REPEAT OFF:** cancela opciones de repetición

#### MP3/JPEG:

**SINGLE:** reproduce una carpeta seleccionada

**REPEAT ONE:** reproduce una carpeta de MP3 repetitivamente o guarda una imagen JPEG en curso en la pantalla

**REPEAT FOLDER:** reproduce todas las carpetas en el archivo seleccionado repetitivamente

**FOLDER:** reproduce el archivo seleccionado

- 1 Durante la reproducción, pulse una o más veces **REPEAT** para seleccionar el modo de reproducción
- 2 Para seleccionar la reproducción normal, pulse **REPEAT** repetidamente hasta que aparezca **REPEAT OFF**.

→ También puede pulsar ■ para cancelar el modo de reproducción

### SHUFFLE

Puede Vd. reproducir el contenido de un disco en orden aleatorio.

- Durante la reproducción, pulse una o más veces **SHUFFLE** para seleccionar o cancelar el modo **SHUFFLE**.
- También puede pulsar ■ para cancelar el modo de reproducción

#### MP3 sólo:

**SHUFFLE:** reproduce todas las carpetas en el archivo seleccionado en orden aleatorio

**FOLDER:** reproduce el archivo seleccionado

- 1 Pulse una o más veces **SHUFFLE** para seleccionar el modo de reproducción.
- 2 Para seleccionar la reproducción normal, pulse ■, y después ►►.

### Repeat A<>B

Puede Vd. reproducir una determinada escena o pasaje del disco reiteradamente.

- 1 Durante la reproducción, pulse **A<>B** en el mando a distancia para marcar el punto inicial de la escena o pasaje elegidos.  
→ ↺ **A** aparece en la pantalla.
- 2 Pulse de nuevo **A<>B** para marcar el final.  
→ ↺ **AB** aparece.
- 3 Para reanudar la reproducción normal, pulse **A<>B** repetidamente hasta que ↺ **A** o ↺ **B** dejen de aparecer.  
→ También puede pulsar ■ para cancelar el modo de reproducción

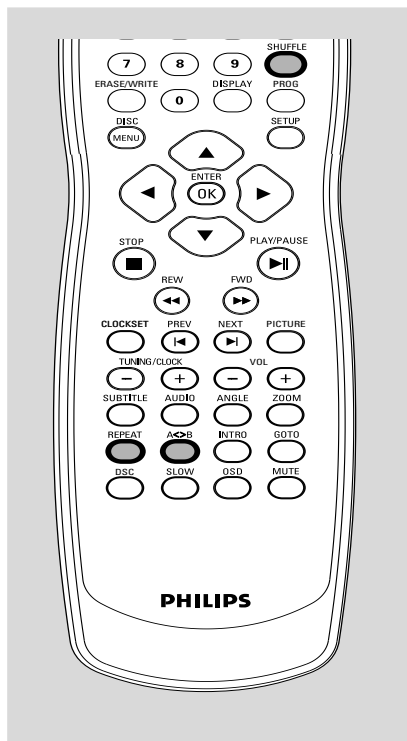

\*\*Las secciones A - B sólo pueden establecerse dentro del mismo capítulo/pista.

## Visualización de la información

Durante la reproducción, pulse **DISPLAY** repetidamente en el mando a distancia para seleccionar la información que debe ser mostrada.

### CD/VCD:

**SINGLE ELAPSED** - tiempo de reproducción transcurrido del pista en curso

**SINGLE REMAIN** - tiempo restante del pista en curso

**TOTAL ELAPSED** - tiempo de reproducción transcurrido del disco

**TOTAL REMAIN** - tiempo restante del disco

### DVD:

**TITLE ELAPSED** - tiempo de reproducción transcurrido del título en curso

**TITLE REMAIN** - tiempo restante del título en curso

**CHAPTER ELAPSED** - tiempo de reproducción transcurrido del capítulo en curso

**CHAPTER REMAIN** - tiempo restante del capítulo en curso

\*\*El opción depende del formato del disco. Esta función no está disponible en discos MP3

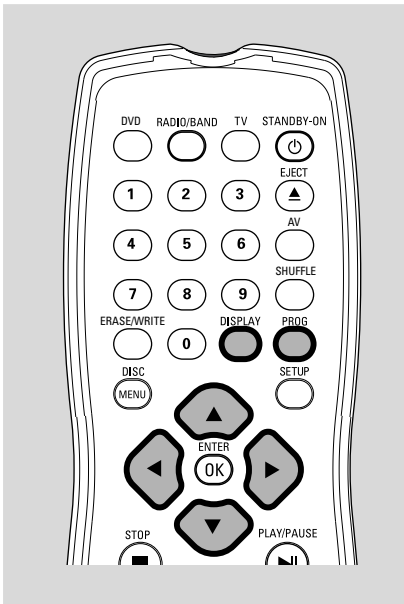

## Programación de pistas y capítulos

Puede almacenar hasta 20 pistas/capítulos en la secuencia deseada. Si lo desea, puede almacenar cualquier pista más de una vez.

### CD/VCD/DVD:

- 1 Pulse **PROG** para activar la programación.  
→ La ventana del programa aparece para que introducir el número del pista/capítulo deseado

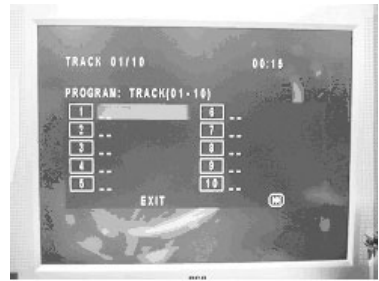

- 2 Utilice las teclas de navegación ◀ / ▶ / ▲ / ▼ en el mando a distancia para seleccionar el número de localización en el programa.
- 3 Para activar la página anterior o siguiente, utilice las teclas de navegación para remarcar ◀◀ / ▶▶.
- 3 Utilice las **teclas numéricas (0-9)** en el mando a distancia para introducir el número del pista/capítulo (de 2 dígitos). Por ejemplo: pista/capítulo 7: Pulse 0 y después, 7
- 4 Para iniciar la reproducción, utilice las teclas de navegación para remarcar **START**.
- Si es necesario, pulse **ENTER/OK** para confirmar.

### Borrado de un programa

- Pulse de nuevo **PROG**, o
- Utilice las teclas de navegación ◀ / ▶ / ▲ / ▼ para remarcar **EXIT**.  
→ La ventana del programa desaparece.

# Prestaciones especiales del DVD/VCD

## INTRO

Esta función le da un panorama del contenido del disco.

**DVD:**

**TITLE DIGEST:** Una imagen de un pulgar aparece para cada título en el capítulo en curso

**CHAPTER DIGEST:** Una imagen de un pulgar aparece para cada capítulo en el disco.

**TITLE INTERVAL:** Una imagen de un pulgar aparece para el título en curso a intervalos de 10 minutos.

**DISC INTERVAL:** Una imagen de un pulgar aparece para el disco a intervalos de 10 minutos.

**VCD:**

**TRACK DIGEST:** Una imagen de un pulgar aparece para cada pista en el disco.

**DISC INTERVAL:** Una imagen de un pulgar aparece para el disco a intervalos de 10 minutos.

**TRACK INTERVAL:** Una imagen de un pulgar aparece para la pista en curso a intervalos de 10 minutos.

- 1 En el mando a distancia, pulse **INTRO** para activar la página SELECT DIGEST TYPE.
- 2 Utilice las teclas de navegación ◀ / ▶ / ▲ / ▼ para seleccionar la opción.
- 3 Pulse **ENTER /OK** para confirmar.  
→ Una imagen de un pulgar aparece en el modo seleccionado
- 4 Para reanudar la reproducción normal, pulse **INTRO**.

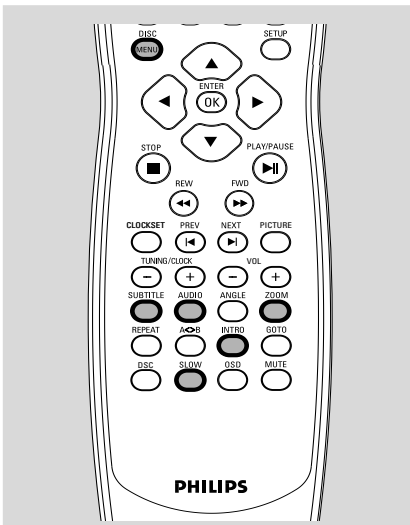

## Reproducción a cámara lenta

- 1 Durante la reproducción, pulse **SLOW** repetidamente en el mando a distancia para seleccionar la velocidad de cámara lenta deseada: 1/2, 1/4, 1/8 o 1/16  
→ La salida audiose enmudecerá.
- 2 Para reanudar la reproducción normal, pulse ▶ **II PLAY/PAUSE** (o pulse **SLOW** repetidamente hasta que desaparecerá la velocidad).

## ZOOM

Esta función le permite aumentar o disminuir la imagen/JPEG de la pantalla del televisor durante la reproducción

- Pulse **ZOOM** repetidamente para acerca y alejar la imagen del vídeo durante la reproducción  
→ El tamaño de la imagen se agranda a 2X, 3 X, 4 X o se reduce a 1/2, 1/3, 1/4 .
- Para reanudar la reproducción normal, pulse **ZOOM** repetidamente hasta que desaparecerá la escala de zoom.

## AUDIO

**DVD:**

- En el mando a distancia, pulse **AUDIO** repetidamente para seleccionar el idioma deseado para el sonido.

**VCD/CD:**

- Pulse **AUDIO** repetidamente para seleccionar los canales de audio deseados para el sonido: MONO LEFT - MONO RIGHT - MIX MONO - STEREO

## SUBTITLE (DVD sólo)

- En el mando a distancia, pulse **SUBTITLE** repetidamente para seleccionar el idioma deseado de subtítulo.

## Utilización del menú del disco (DVD sólo)

- 1 Durante la reproducción, pulse **DISC MENU** en el mando a distancia para activar el menú del disco.
- 2 Utilice las teclas de navegación ◀ / ▶ / ▲ / ▼ para seleccionar una opción de reproducción.
- 3 Pulse **ENTER /OK** para confirmar.
- 4 Pulse **DISC MENU** para abandonar.  
\*\* El **DISC MENU** depende del formato del disco



# Menu de configuración del DVD

## Para navegar por el menú

En el modo detener del DVD, use el control remoto para seleccionar las opciones del menú de configuración.

- 1 Pulse **SETUP** para activar el modo de configuración.
- 2 Pulse ◀ / ▶ para seleccionar la página: **GENERAL SETUP PAGE**, **PREFERENCE PAGE** y **PASSWORD SETUP PAGE**
- 3 Pulse ▲ / ▼ para remarcar una opción.
- 4 Entre al submenú con oprimir ▶.
- 5 Mueva el cursor con oprimir ▲ / ▼ para remarcar una opción.
- 6 Pulse **ENTER / OK** para confirmar.

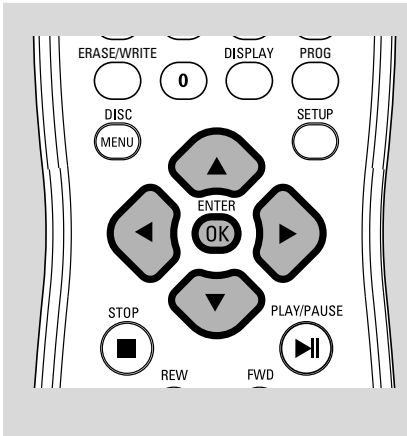

## GENERAL SETUP PAGE

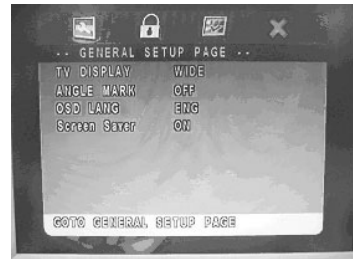

### TV DISPLAY (formato del TV, WIDE por defecto)

- **PS (Modo Panorámico y Escán):** selecciona el formato de la pantalla 4:3 si su DVD no está formateado para visualización en pantalla ancha
- **LB (Modo buzón):** selecciona el formato de la pantalla 4:3 si su DVD no está formateado para visualización en pantalla ancha
- **WIDE:** selecciona el formato de la pantalla 16:9 para visualización en pantalla ancha

### ANGLE MARK (otro ángulo, OFF por defecto)

Esto le permitirá observar la imagen desde diferentes ángulos. La selección del ángulo está determinada por el formato del disco.

- Seleccione **ON** o **OFF**.

### OSD LANG (Visualización En Pantalla, English por defecto)

Existen tres OSD idiomas.

- Seleccione **English**, **French** o **Spanish**.

### Screen Saver (salvapantallas, ON por defecto)

El salvapantallas actuará cuando deje Vd. el aparato en modo parada o pausa durante 3 minuto.

- Seleccione **ON** o **OFF**.

## PREFERENCE PAGE

### PARENTAL (control parental)

La clasificación de DVDs que viene con una función de bloqueo de niños esta basado en contenido y varia según diferentes discos. Dependiendo de cada disco en particular; usted puede bloquear escenas seleccionadas o la reproducción del disco completo.

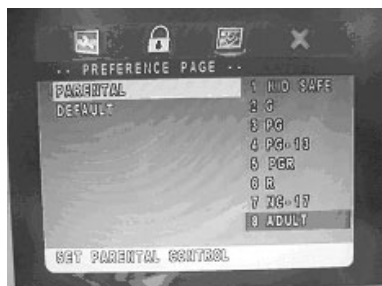

→ Las opciones de clasificación se muestran en pantalla en orden descendente según sea apto para niños.

Por ejemplo, fijando una clasificación de PG bloqueará todas las ejecuciones de escenas con clasificación PG-13 en adelante.

### Para ajustar el clasificación del control parental

- 1 En **PREFERENCE PAGE**, pulse ▼ para seleccionar **PARENTAL**.
- 2 Pulse ► para acceder las opciones :  
**KID SAFE**  
**G**  
**PG**  
**PG - 13**  
**PGR**  
**R**  
**NC - 17**  
**ADULT**
- 3 Pulse ▲ / ▼ para seleccionar una de las opciones.
- 4 Pulse **OK** para confirmar.  
→ La ventana del contraseña aparece.
- 5 Utilice las **teclas numéricas (0-9)** en el mando a distancia para introducir el código de 4 dígitos (3308 por defecto)
- Para cambiar la contraseña, consulte **PASSWORD SETUP PAGE**.

### DEFAULT (configuración por defecto)

Vd. puede recuperar la configuración de fábrica, excepto la contraseña PARENTAL.

- 1 Utilice las teclas de navegación para seleccionar **DEFAULT**.
- 2 Pulse ► para seleccionar **RESET**.
- 3 Pulse **OK** para confirmar:



## PASSWORD SETUP PAGE

Puede Vd. cambiar la contraseña PARENTAL (3308 por defecto).

### Para cambiar la contraseña

- 1 En **PASSWORD SETUP PAGE**, pulse ▼ para seleccionar **PASSWORD..**
- 2 Pulse ► para seleccionar **CHANGE**.  
→ La ventana del contraseña aparece.



- 3 Utilice las **teclas numéricas (0-9)** en el mando a distancia para introducir su código usado y nuevo
- 4 Pulse **OK** para confirmar:

## Temporizador

Fije la hora del temporizador para activar el bip de la alarma.

### Ajuste del temporizador

- 1 En el aparato, pulse **TIMER** activar:  
→ El visualizador muestra **TIMER** . Los dígitos **000** comenzarán a parpadear.
- 2 Encienda el control **TIMER** cuenta-/en sentido para ajustar la hora del temporizador ( de 001 a 180 minutos).
- 3 Pulse **TIMER** de nuevo (antes de que transcurra 90 segundos) para confirmar:  
→ El temporizador comienza la cuenta regresiva.

### Para cancelar el temporizador

Pulse **TIMER** durante la cuenta regresiva.  
→ La pantalla vuelve a mostrar hora de reloj.

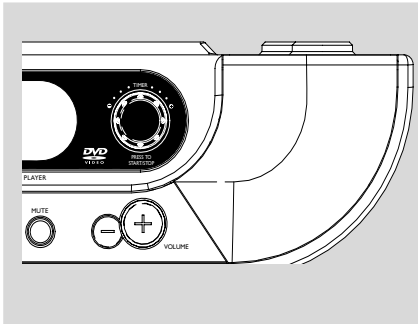

## Aparato externo

Es posible utilizar un aparato adicional externo, p.ej. reproductor de vídeo o consola del juego.

- 1 Compruebe que el aparato externo está conectado correctamente. (Véase **Instalación, Conexión de un aparato adicional externo**)
- 2 Pulse **POWER** para activarlo, y después **SOURCE** para seleccionar la fuente AV. (o en el control remoto, **⏻** y **AV**).
- 3 Para evitar la distorsión del sonido, disminuya el volumen de los aparatos externos.
- 4 Pulse **PLAY** en el dispositivo conectado para iniciar la reproducción.
- 5 Para ajustar el sonido y el volumen, utilice los mandos del sonido de sus aparatos externos y el AJL700.

# Especificaciones

## REPRODUCTOR de DVD

tamaño de la pantalla LCD .....	7"
Longitud onda del laser .....	
..... (CD) 790 + 20nm /(DVD) 655+ 15nm	
Sistema de vídeo .....	NTSC
Resolución de vídeo .....	> 250 líneas
Relación señal/ ruido de vídeo .....	60dB
Respuesta de frecuencia.....	20Hz~20kHz
Relación señal/ ruido de audio .....	≥ 60dB
Distorsión de audio + ruido .....	≤ 65 dB (1kHz)
Separación de canales .....	≥ 45dB (1kHz)
Gama dinámica .....	70dB

## RADIO

Sistema .....	PLL
Gama de onda	
AM .....	530~1700 kHz
FM .....	87.5~108 MHz

## INFORMACIÓN GENERAL

Potencia de CA .....	100V~240V, 50/60Hz
Consumo de energía .....	~ 30W
Dimensiones (anch. x alt. x prof.)	
.....	370mmx270mmx75mm
.....	14.6" x 10.6" x 3"
Peso.....	6lb

**Las especificaciones y el aspecto externo están sujetos a cambios sin notificación previa.**

## ¡ADVERTENCIA!

El usuario no debe intentar reparar el sistema bajo ninguna circunstancia, ya que esto anularía la garantía. No abra el sistema ya que hay el riesgo de recibir una sacudida eléctrica.

Si ocurre una avería, en primer lugar compruebe los puntos detallados a continuación antes de llevar el sistema a que se repare. Si no es posible solucionar un problema siguiendo estos consejos, consulte al distribuidor o centro de servicio.

Problema	Solución
<b>La reproducción de disco no funciona</b>	<ul style="list-style-type: none"><li>✓ Coloque el disco.</li><li>✓ Compruebe si el disco está colocado al revés.</li><li>✓ Disc dirty or damaged. Clean the disc.</li><li>✓ Asegúrese que el código del área del equipo y el cargador de discos DVD sea iguales.</li><li>✓ Se ha condensado humedad dentro del sistema. Retire el disco, deje el aparato activado y espere hasta que la humedad condensada en la lente se haya disipado.</li></ul>
<b>Absence de son</b>	<ul style="list-style-type: none"><li>✓ Compruebe que el aparato está adecuadamente conectado.</li><li>✓ Pulse <b>MUTE</b> en el mando a distancia de nuevo para activar el sonido de nuevo.</li><li>✓ Ajuste el volumen.</li></ul>
<b>No hay imagen</b>	<ul style="list-style-type: none"><li>✓ Compruebe que el aparato está adecuadamente conectado.</li></ul>
<b>El control remoto no funciona.</b>	<ul style="list-style-type: none"><li>✓ En primer lugar seleccione la fuente que desea controlar usando una de las teclas de selección de fuente del control remoto (por ejemplo DVD, RADIO o TV). Seguidamente seleccione la función deseada (por ejemplo <b>◀</b>, <b>▶</b>).</li><li>✓ Retire cualquier obstáculos entre el control remoto y el equipo, y apunte directamente al sensor infrarrojo en el equipo en lugar de apuntar a un ángulo amplio.</li><li>✓ Compruebe que las pilas están colocadas correctamente.</li><li>✓ Cambie las pilas por pilas nuevas.</li><li>✓ Las señal es demasiado débil, ajuste la antena o conecte una antena externa para obtener una recepción mejor.</li><li>✓ Aumente la distancia al TV, VCR u otras fuentes de radiación.</li></ul>
<b>Mala recepción de radio.</b>	<ul style="list-style-type: none"><li>✓ Ocurrió un corte de corriente o se desconectó el cable de alimentación. Volver a ajustar el reloj.</li></ul>

**Relación de aspecto (formato de pantalla):**

La relación de las dimensiones horizontal y vertical de una imagen en pantalla. La relación entre las dimensiones horizontal y vertical de televisores convencionales es 4:3, y la de pantallas anchas es 16:9.

**Velocidad en bits:** La cantidad de datos utilizada para retener una cantidad dada de música; se mide en kilobits por segundo, o kbps. O, la velocidad a la que se graba. Generalmente, cuanto más alta sea la velocidad en bits, mejor será la calidad del sonido. Sin embargo, las velocidades en bits más altas ocupan más espacio en un disco.

**Capítulo:** Secciones de una imagen o una pieza musical en un DVD que son más pequeñas que los títulos. Un título está compuesto de varios capítulos. Cada capítulo tiene asignado un número de capítulo que permite localizarlo cuando se desea.

**Menú de disco:** Una presentación en pantalla preparada para permitir la selección de imágenes, sonidos, subtítulos, ángulos múltiples etc. grabados en un DVD.

**JPEG:** Un sistema de compresión de datos de imágenes fijas propuesto por el Joint Photographic Expert Group, que causa una pequeña reducción en la calidad de imagen a pesar de su alta tasa de compresión.

**MP3:** Un formato de fichero con un sistema de compresión de datos de sonido. "MP3" es la abreviatura de Motion Picture Experts Group 1 (o MPEG-1) Audio Layer 3. Al utilizar el formato MP3, un CD-R o CD-RW puede contener un volumen de datos alrededor de 10 veces mayor que un CD normal.

**Control parental:** Una función del DVD que limita la reproducción del disco según la edad de los usuarios y de acuerdo con el nivel de limitación establecido en cada país. La limitación varía entre disco y disco; cuando está activada, se prohibirá la reproducción si el nivel de limitación del software es superior al nivel

establecido por el usuario.

**Código regional:** Un sistema que permite que los discos se reproduzcan solamente en la región designada de antemano. Esta unidad solamente reproducirá discos que tengan códigos regionales compatibles. Puede encontrar el código regional de seguridad examinando el panel trasero. Algunos discos son compatibles con más de una región (o todas las regiones - ALL).

**Título:** La sección más larga de una imagen o pieza musical en un DVD, música, etc. en software de vídeo, o el álbum entero en software de audio. Cada título tiene asignado un número de título que permite localizarlo cuando se desea.

# GARANTÍA LIMITADA PHILIPS

## Cambio gratuito del producto hasta 90 días

**PHILIPS CONSUMER ELECTRONICS** garantiza este producto contra defectos en el material o en la mano de obra, sujeto a las condiciones que se establecen a continuación:

### COMPROBANTE DE COMPRA:

Para cambiar el producto, debe presentar un comprobante de la fecha de su compra. Se considera como tal comprobante un recibo de venta o algún otro documento que indique tanto el producto y la fecha en que lo compró, como también el distribuidor minorista autorizado.

### COBERTURA:

La cobertura de la garantía comienza el día en que usted compra su producto. Si se determina que el producto tiene defectos, Philips cambiará sin costo el producto defectuoso por uno nuevo o reacondicionado, según sea su criterio, durante un período de noventa (90) días desde la fecha de compra. El producto de reemplazo está cubierto sólo por el período de garantía del original. Cuando expira la garantía de éste, también expira la de todos los productos reemplazados. Cuando deba enviar el producto a Philips para que lo cambien, usted deberá pagar los costos del envío. Philips pagará los costos de envío al regresarle el producto.

Nota: El modelo por el que se cambie el producto será el de mayor compatibilidad en el inventario actual de Philips. El envío de su producto a Philips implica el intento de seguir los requisitos que especifica el programa de garantía y cambio. No se puede devolver el producto que reciba Philips. El producto de reemplazo sólo se puede enviar si se cumplen todos los requisitos de la garantía. El incumplimiento de tales requisitos puede ocasionar el retardo en el proceso de cambio.

### SIN COBERTURA DE GARANTÍA

Su garantía no cubre:

- Los costos de envío al devolver el producto defectuoso.
- Los costos de mano de obra por la instalación o preparación del producto, el ajuste de controles del cliente en el producto y la instalación o reparación de los sistemas de antena externos al producto.
- La reparación del producto y/o el reemplazo de piezas debido a la instalación inadecuada, a conexiones hechas a un suministro de voltaje inadecuado, al abuso, descuido, mal uso, accidentes, reparaciones no autorizadas u otras causas que no se encuentren en control de Philips.
- Los daños al producto durante el envío cuando el empaque no ha sido el adecuado o los costos asociados con el empaque.
- Un producto que requiera modificación o adaptación para permitir su operación en cualquier país que no sea el país para el que se diseñó, fabricó, aprobó y/o autorizó o la reparación de productos dañados por estas modificaciones.
- Un producto que se use para propósitos comerciales o institucionales (lo que incluye, entre otros, los de alquiler).

- La pérdida de los productos en el traslado y cuando no se pueda proporcionar una firma que verifique el recibo.
- Producto vendido TAL COMO ESTÁ o RENOVADO.

### DÓNDE SE ENCUENTRA DISPONIBLE EL CAMBIO POR GARANTÍA:

El cambio se encuentra disponible en todos los países en que Philips distribuya oficialmente el producto. En los países en que Philips no distribuya el producto, la organización Philips local intentará cambiar el producto, aunque puede haber un retardo si no es fácil disponer del producto o si existen procesos especiales de aduana.

### PARA REALIZAR CAMBIOS EN EE.UU., PUERTO RICO O EN LAS ISLA VÍRGENES DE EE.UU.:

Comuníquese con el Centro de Atención al Cliente al:  
1-888-PHILIPS (1-888-744-5477)

### PARA REALIZAR CAMBIOS EN CANADÁ...

1-800-661-6162 (si habla francés)  
1-888-PHILIPS (1-888-744-5477) - (si habla inglés o español)

EL REEMPLAZO, SEGÚN LO DISPONE ESTA GARANTÍA, ES LA SOLUCIÓN EXCLUSIVA PARA EL CLIENTE. PHILIPS NO SERÁ RESPONSABLE DE LOS DAÑOS CASUALES O IMPORTANTES QUE INFRINJAN ALGUNA GARANTÍA EXPRESA O IMPLÍCITA SOBRE ESTE PRODUCTO. CON EXCEPCIÓN DE LO QUE PROHIBA LA LEY VIGENTE, TODA GARANTÍA IMPLÍCITA DE COMERCIABILIDAD Y ADECUACIÓN PARA UN PROPÓSITO PARTICULAR EN ESTE PRODUCTO ESTÁ LIMITADA EN DURACIÓN A LO QUE ESPECIFIQUE ESTA GARANTÍA.

Algunos estados no permiten las exclusiones o la limitación de los daños casuales o importantes, ni permiten limitaciones sobre la duración de la garantía implícita, de modo que es posible que las limitaciones o exclusiones anteriores no se apliquen a usted. Además, si usted celebra un contrato de servicio con la sociedad PHILIPS en un plazo de noventa (90) días desde la fecha de venta, no se aplicará la limitación sobre la duración de la garantía implícita.

*Esta garantía le otorga derechos legales específicos. Usted puede tener otros derechos que varían entre los diferentes estados y provincias.*

Philips, P.O. Box 671539, Marietta, GA. 30006-0026

(Garantía: 4835 710 27600)





